

БИДЕ ПОДВЕСНОЕ
СЕРИЙ NILE WW-UB5157, RONA WW-UB5154

Паспорт изделия
и руководство по монтажу

WALL HUNG BIDET
NILE WW-UB5157, RONA WW-UB5154 SERIES
Installation manual



WONZON & WOGHAND

ОПИСАНИЕ ИЗДЕЛИЙ

БИДЕ ПОДВЕСНОЕ

СЕРИИ NILE WW-UB5157

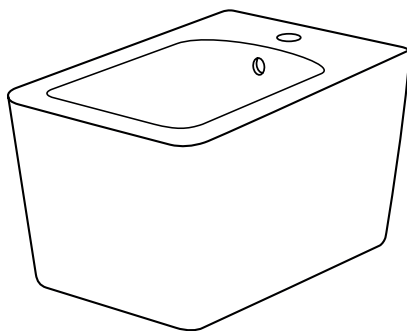
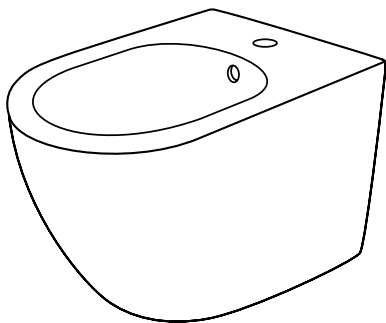
СЕРИИ RONA WW-UB5154



СОСТАВ КОМПЛЕКТА (УПАКОВОЧНЫЙ ЛИСТ)



1



2



3

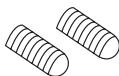

4



5



6

КОМПЛЕКТАЦИЯ ИЗДЕЛИЙ WW-UB5157, WW-UB5154

№	Наименование	Количество
1	Фиксирующая металлическая втулка	2
2	Фиксирующая пластиковая втулка	2
3	Крепежное основание	2
4	Фиксирующий винт под шестигранник	2
5	Шестигранный ключ 6 мм	1
6	Пластиковый ключ	1

ОПИСАНИЕ УСТАНОВКИ

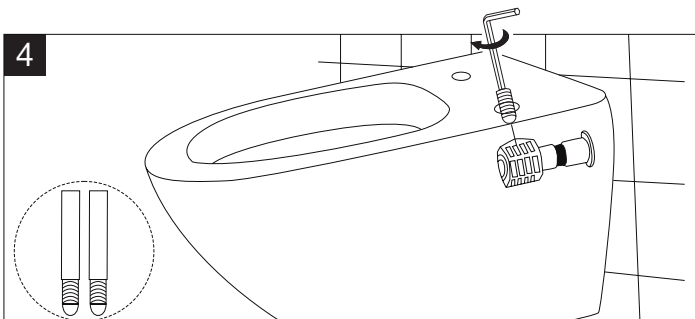
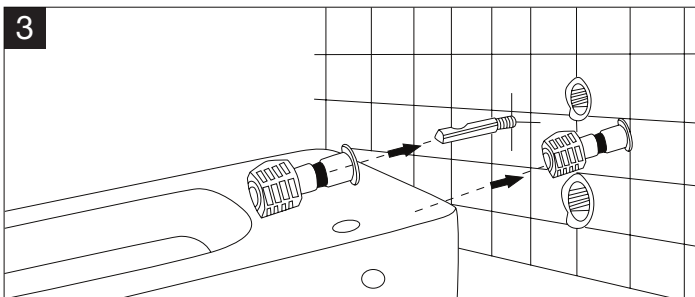
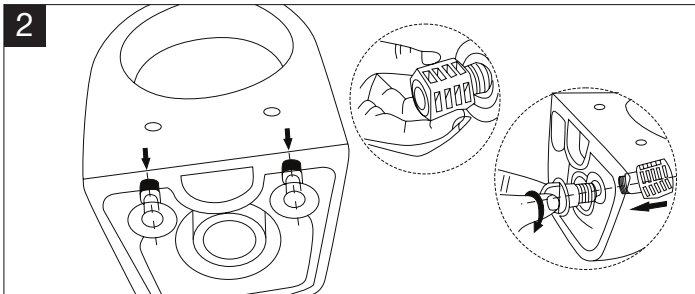
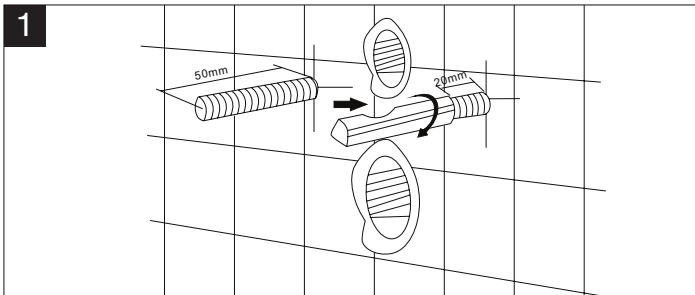

PRODUCTS DESCRIPTION

WALL HUNG BIDET

NILE WW-UB5157 SERIES

RONA WW-UB5154 SERIES

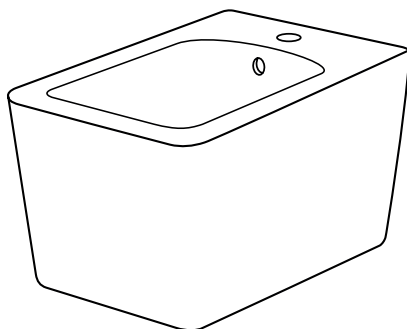
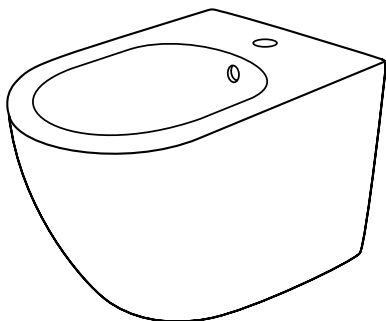

PAKING LIST



①



②



③

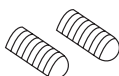

④



⑤



⑥

PACKING INFORMATION WW-UB5157, WW-UB5154

Nº	Name	Quantity
1	Fixing metallic hub	2
2	Fixing plastic hub	2
3	Fixing base	2
4	Fixing hex screw	2
5	Hex key 6mm	1
6	Plastic key	1

INSTALLATION MANUAL

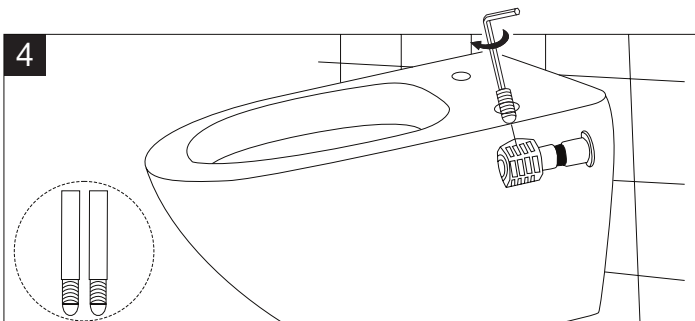
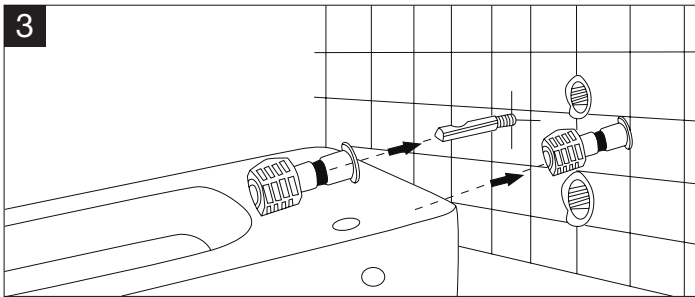
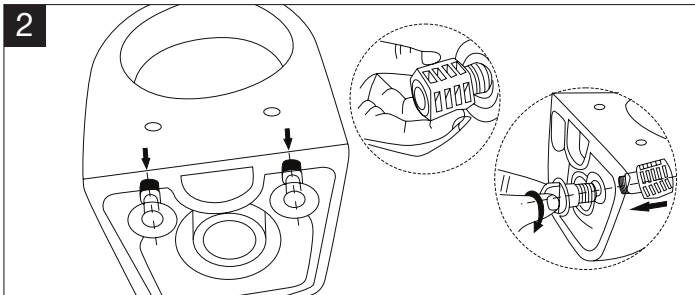
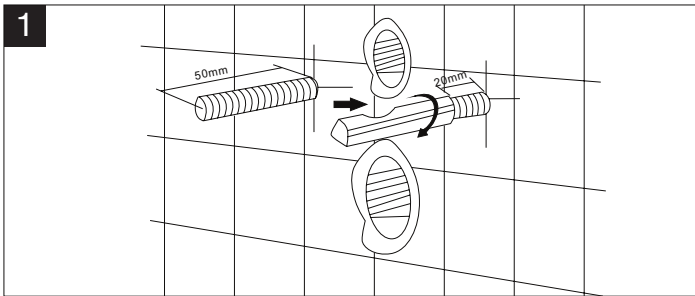

ГАРАНТИЙНЫЙ ТАЛОН

Уважаемый покупатель, благодарим Вас за то, что Вы приобрели изделие компании WONZON&WOGHAND. Наша продукция соответствует современным техническим стандартам и санитарно-гигиеническим нормам.

УСЛОВИЯ ПРЕДОСТАВЛЕНИЯ ГАРАНТИИ НА ПРОДУКЦИЮ

Срок гарантии

- Гарантийный срок составляет 10 лет со дня продажи;
- Гарантия 10 лет распространяется исключительно на корпус (основное изделие).
- На изделия, установленные в общественных местах, гарантийный срок составляет 5 лет со дня продажи.

Гарантийный срок исчисляется с даты приобретения товара в розничной торговой сети, при условии соблюдения правил установки и эксплуатации. Гарантийные обязательства производителя включают бесплатное устранение дефектов производства или материалов в течение всего гарантийного периода в сервисном центре и покрывают стоимость запасных частей и работ по замене и/или ремонту. Почтовые расходы по пересылке изделия не входят в гарантийные обязательства и оплачиваются покупателем.

ГАРАНТИЯ НЕ РАСПРОСТРАНЯЕТСЯ:

- на дефекты, возникшие в результате некавалифицированной установки (подключения) изделия, его ремонта или переделки посторонними лицами, не уполномоченными для проведения таких работ.
- на механические повреждения, следы воздействия химических и абразивных веществ, вызванных использованием агрессивных моющих средств и несоблюдением инструкций по обслуживанию и уходу.
- на дефекты и утрату товарного вида, вызванные образованием стойкого известкового налёта из-за отсутствия своевременного обслуживания.
- на дефекты, возникшие в результате использования изделия не по его прямому назначению и Требованиям к установке и эксплуатации.

ТРЕБОВАНИЯ К УСТАНОВКЕ И ЭКСПЛУАТАЦИИ:

- Производить установку изделия с помощью квалифицированных специалистов и уполномоченных организаций.
- При монтаже строго соблюдать последовательность установки.
- Запрещается применение моющих средств, содержащих концентрированные кислоты, щёлочь, ацетон, хлорид аммония, металлические щетки и абразивы.

ГАРАНТИЙНЫЕ ОБЯЗАТЕЛЬСТВА ДЕЙСТВИТЕЛЬНЫ ТОЛЬКО ПРИ ПРАВИЛЬНО ЗАПОЛНЕННОМ ГАРАНТИЙНОМ ТАЛОНЕ С УКАЗАНИЕМ НАИМЕНОВАНИЯ ИЗДЕЛИЯ, ЕГО АРТИКУЛА И ДАТЫ ПРОДАЖИ, НАЛИЧИИ В НЕМ ПЕЧАТИ ПРОДАВЦА ИЛИ ТОРГУЮЩЕЙ ОРГАНИЗАЦИИ И ПОДПИСИ ПОКУПАТЕЛЯ, ПРИ ОБЯЗАТЕЛЬНОМ НАЛИЧИИ КАССОВОГО ЧЕКА ИЛИ ЕГО ЭЛЕКТРОННОЙ КОПИИ.



ОТКАЗ ОТ ОТВЕТСТВЕННОСТИ

Пожалуйста, строго следуйте указаниям и инструкциям по установке изделия! Если пользователь не будет использовать изделие в соответствии с инструкциями и указаниями, это может привести к несчастному случаю и материальному ущербу.

ПО ВСЕМ ВОПРОСАМ, КАСАЮЩИМСЯ ГАРАНТИЙНОГО ОБСЛУЖИВАНИЯ И РЕКОМЕНДАЦИЯМ ПО УХОДУ, ОБРАЩАЙТЕСЬ В СЕРВИСНУЮ СЛУЖБУ WONZON & WOGHAND ПО ТЕЛЕФОНУ 8 800 550 8828 (ДОБ. 9). СРОК СЛУЖБЫ ИЗДЕЛИЯ НЕ МЕНЕЕ 25 ЛЕТ С ДАТЫ ИЗГОТОВЛЕНИЯ ПРИ УСЛОВИИ СОБЛЮДЕНИЯ ТРЕБОВАНИЙ ПО МОНТАЖУ И ЭКСПЛУАТАЦИИ ИЗДЕЛИЯ.

Наименование и артикул изделия	
Продавец (наименование, адрес)	
Дата продажи, печать продавца	

Претензий к внешнему виду и комплектности изделия не имею, с условиями гарантии, инструкциями по монтажу, обслуживанию и уходу за изделием ознакомлен.

Подпись покупателя.....



A series of 20 horizontal dotted lines spanning the width of the page, intended for writing.



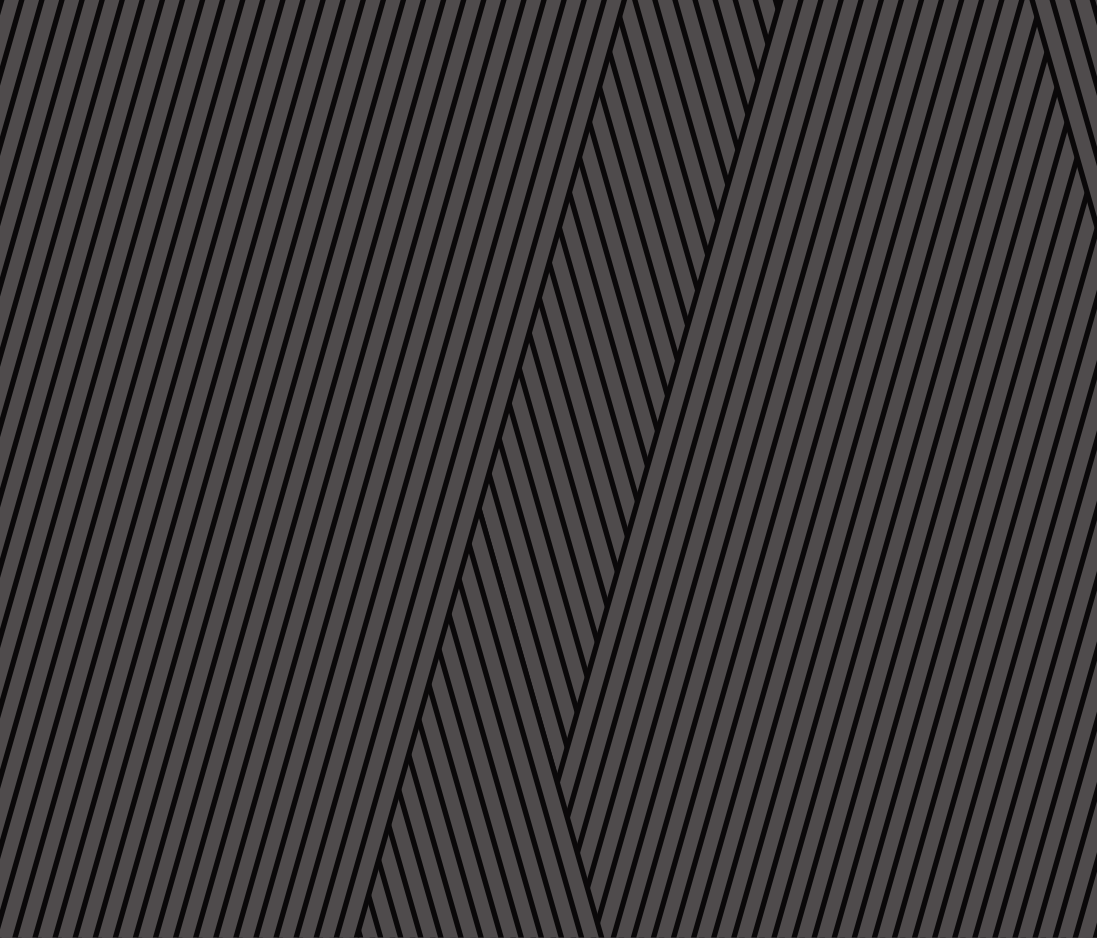

© Wonzon & Woghand. All rights reserved.