

РЕШЕТКИ ДЛЯ ТРАПОВ
СЕРИЙ WW-651600M, WW-651600P, WW-651600L,
WW-651700M, WW-651700P, WW-651700L,
WW-651800M, WW-651800P, WW-651800L,
WW-651900M, WW-651900P, WW-651900L

Паспорт изделия
и руководство по монтажу

GRATINGS
WW-651600M, WW-651600P, WW-651600L,
WW-651700M, WW-651700P, WW-651700L,
WW-651800M, WW-651800P, WW-651800L,
WW-651900M, WW-651900P, WW-651900I SERIES
Installation manual



WONZON & WOGHAND

ОПИСАНИЕ ИЗДЕЛИЙ

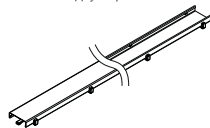
Решетки серий WW-651X00M
являются двусторонними

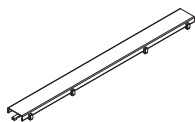

РЕШЕТКА
ДЛЯ ТРАПА СЕРИЙ:
WW-651600M



Используется с душевыми
трапами серий
(приобретаются отдельно):
WW-651600T

WW-651700M

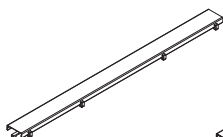

WW-651700T

WW-651800M

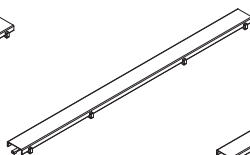

WW-651800T

WW-651900M

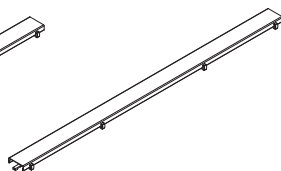

WW-651900T

WW-651600P



Используется с душевыми
трапами серий
(приобретаются отдельно):
WW-651600T

WW-651700P

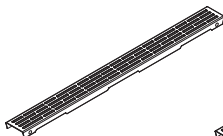

WW-651700T

WW-651800P

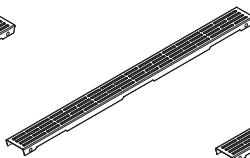

WW-651800T

WW-651900P

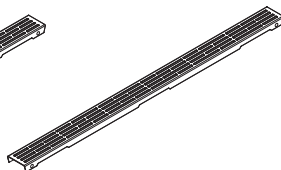

WW-651900T

WW-651600L

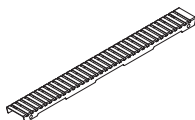

Используется с душевыми
трапами серий
(приобретаются отдельно):
WW-651600T

WW-651700L

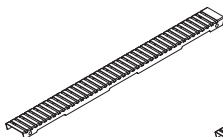

WW-651700T

WW-651800L

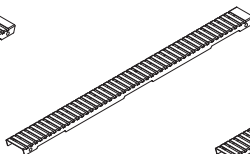

WW-651800T

WW-651900L

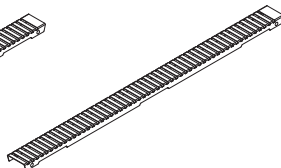

WW-651900T

СОСТАВ КОМПЛЕКТА (УПАКОВОЧНЫЙ ЛИСТ)

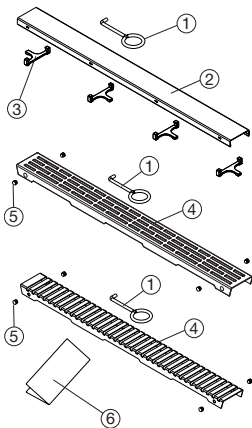

КОМПЛЕКТАЦИЯ ИЗДЕЛИЙ WW-651X00M, WW-651X00P, WW-651X00L

№	Наименование	Количество
1	Ключ	1
2	Двусторонняя решетка для трапа (только WW-651X00M)	1
3	Крепление (только WW-651X00M)	4
4	Решетка для трапа (только WW-651X00P, WW-651X00L)	1
5	Резиновый демпфер (только WW-651X00P, WW-651X00L)	4
6	Руководство	1

ОПИСАНИЕ УСТАНОВКИ

СЕРИИ WW-651X00M

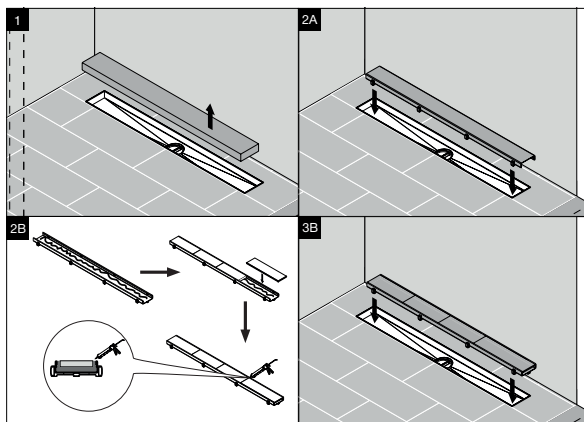
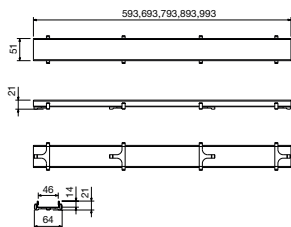

СЕРИИ WW-651X00P

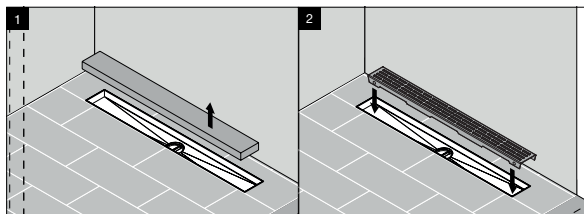
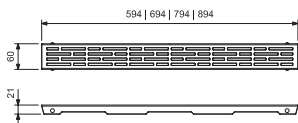

СЕРИИ WW-651X00L

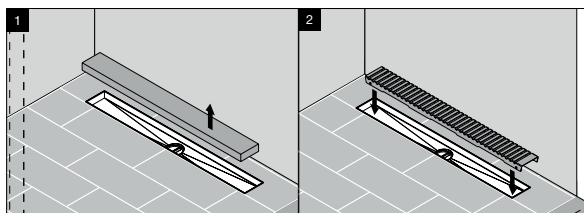
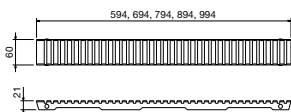

PRODUCTS DESCRIPTION

WW-651X00M series gratings
are double-sided

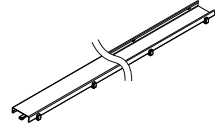

GRATING SERIES:
WW-651600M

WW-651700M

WW-651800M

WW-651900M

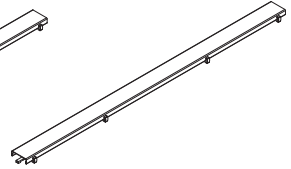
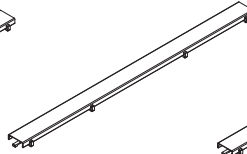
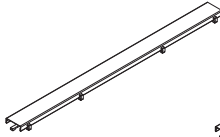
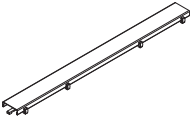

Used with shower traps series
(purchased separately):
WW-651600T

WW-651700T

WW-651800T

WW-651900T

WW-651600P

WW-651700P

WW-651800P

WW-651900P

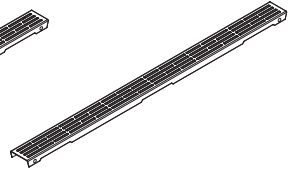
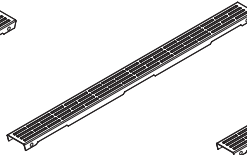
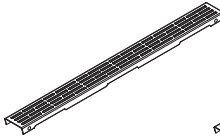
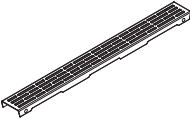

Used with shower traps series
(purchased separately):
WW-651600T

WW-651700T

WW-651800T

WW-651900T

WW-651600L

WW-651700L

WW-651800L

WW-651900L

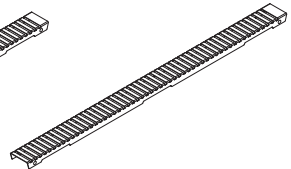
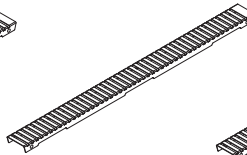
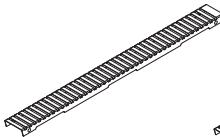
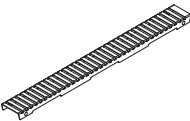

Used with shower traps series
(purchased separately):
WW-651600T

WW-651700T

WW-651800T

WW-651900T

PAKING LIST

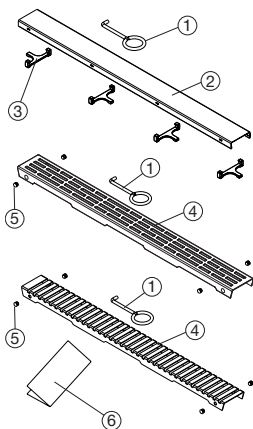

PACKING INFORMATION WW-651X00M, WW-651X00P, WW-651X00L

No	Name	Quantity
1	Service key	1
2	Double-sided grating (WW-651X00M only)	1
3	Lining (WW-651X00M only)	4
4	Grating (WW-651X00P, WW-651X00L only)	1
5	Plug (WW-651X00P, WW-651X00L only)	4
6	Installation manual	1

INSTALLATION MANUAL

WW-651X00M SERIES

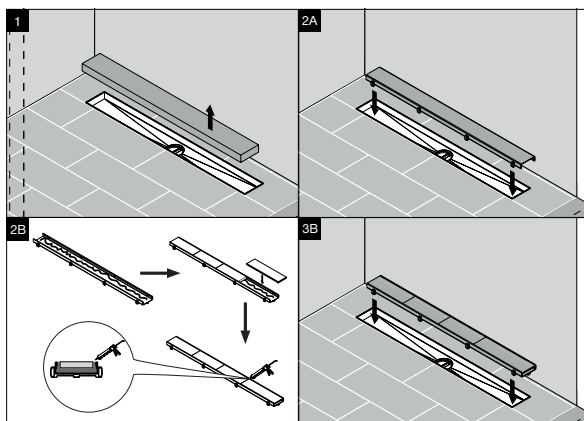
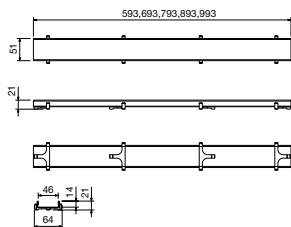

WW-651X00P SERIES

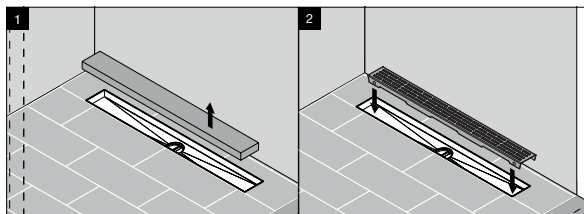
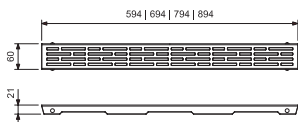

WW-651X00L SERIES

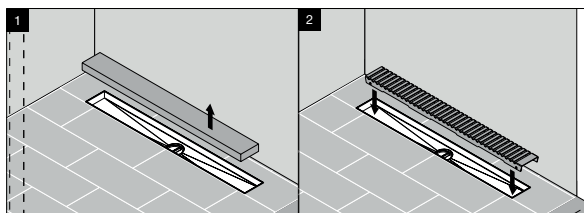
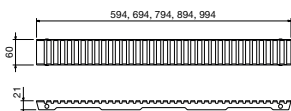

ГАРАНТИЙНЫЙ ТАЛОН

Уважаемый покупатель, благодарим Вас за то, что Вы приобрели изделие компании WONZON&WOGHAND. Наша продукция соответствует современным техническим стандартам и санитарно-гигиеническим нормам.

УСЛОВИЯ ПРЕДОСТАВЛЕНИЯ ГАРАНТИИ НА ПРОДУКЦИЮ

Срок гарантии

- Гарантийный срок составляет 10 лет со дня продажи на изделия в декоре Брашированный никель и хром, и 2 года на остальные декоры.
- На изделия, установленные в общественных местах, гарантийный срок составляет 1 год со дня продажи.

Гарантийный срок исчисляется с даты приобретения товара в розничной торговой сети, при условии соблюдения правил установки и эксплуатации. Гарантийные обязательства производителя включают бесплатное устранение дефектов производства или материалов в течение всего гарантийного периода в сервисном центре и покрывают стоимость запасных частей и работ по замене и/или ремонту. Почтовые расходы по пересылке изделия не входят в гарантийные обязательства и оплачиваются покупателем.

ГАРАНТИЯ НЕ РАСПРОСТРАНЯЕТСЯ:

- на дефекты, возникшие в результате некавалифицированной установки (подключения) изделия, его ремонта или переделки посторонними лицами, не уполномоченными для проведения таких работ.
- на механические повреждения, следы воздействия химических и абразивных веществ, вызванных использованием агрессивных моющих средств и несоблюдением инструкций по обслуживанию и уходу.
- на дефекты, вызванные естественным износом изделия и его составных частей (уплотнений, сальников, прокладок, декоративных накладок и др.).
- на дефекты и утрату товарного вида, вызванные образованием стойкого известкового налёта из-за отсутствия своевременного обслуживания.
- на дефекты, возникшие в результате использования изделия не по его прямому назначению и Требований к установке и эксплуатации.

ТРЕБОВАНИЯ К УСТАНОВКЕ И ЭКСПЛУАТАЦИИ:

- Производить установку изделия с помощью квалифицированных специалистов и уполномоченных организаций.
- При монтаже строго соблюдать последовательность установки.
- Запрещается применение моющих средств, содержащих концентрированные кислоты, щёлочь, ацетон, хлорид аммония, металлические щетки и абразивы.

ГАРАНТИЙНЫЕ ОБЯЗАТЕЛЬСТВА ДЕЙСТВИТЕЛЬНЫ ТОЛЬКО ПРИ ПРАВИЛЬНО ЗАПОЛНЕННОМ ГАРАНТИЙНОМ ТАЛОНЕ С УКАЗАНИЕМ НАИМЕНОВАНИЯ ИЗДЕЛИЯ, ЕГО АРТИКУЛА И ДАТЫ ПРОДАЖИ, НАЛИЧИИ В НЕМ ПЕЧАТИ ПРОДАВЦА ИЛИ ТОРГУЮЩЕЙ ОРГАНИЗАЦИИ И ПОДПИСИ ПОКУПАТЕЛЯ, ПРИ ОБЯЗАТЕЛЬНОМ НАЛИЧИИ КАССОВОГО ЧЕКА ИЛИ ЕГО ЭЛЕКТРОННОЙ КОПИИ.



ОТКАЗ ОТ ОТВЕТСТВЕННОСТИ

Пожалуйста, строго следуйте указаниям и инструкциям по установке изделия! Если пользователь не будет использовать изделие в соответствии с инструкциями и указаниями, это может привести к несчастному случаю и материальному ущербу.

ПО ВСЕМ ВОПРОСАМ, КАСАЮЩИМСЯ ГАРАНТИЙНОГО ОБСЛУЖИВАНИЯ И РЕКОМЕНДАЦИЯМ ПО УХОДУ, ОБРАЩАЙТЕСЬ В СЕРВИСНУЮ СЛУЖБУ WONZON & WOGHAND ПО ТЕЛЕФОНУ 8 800 550 8828 (ДОб. 9). СРОК СЛУЖБЫ ИЗДЕЛИЯ НЕ МЕНЕЕ 25 ЛЕТ С ДАТЫ ИЗГОТОВЛЕНИЯ ПРИ УСЛОВИИ СОБЛЮДЕНИЯ ТРЕБОВАНИЙ ПО МОНТАЖУ И ЭКСПЛУАТАЦИИ ИЗДЕЛИЯ.

Наименование и артикул изделия	
Продавец (наименование, адрес)	
Дата продажи, печать продавца	

Претензий к внешнему виду и комплектности изделия не имею, с условиями гарантии, инструкциями по монтажу, обслуживанию и уходу за изделием ознакомлен.

Подпись покупателя.....



A series of 20 horizontal dotted lines spanning the width of the page, intended for writing.



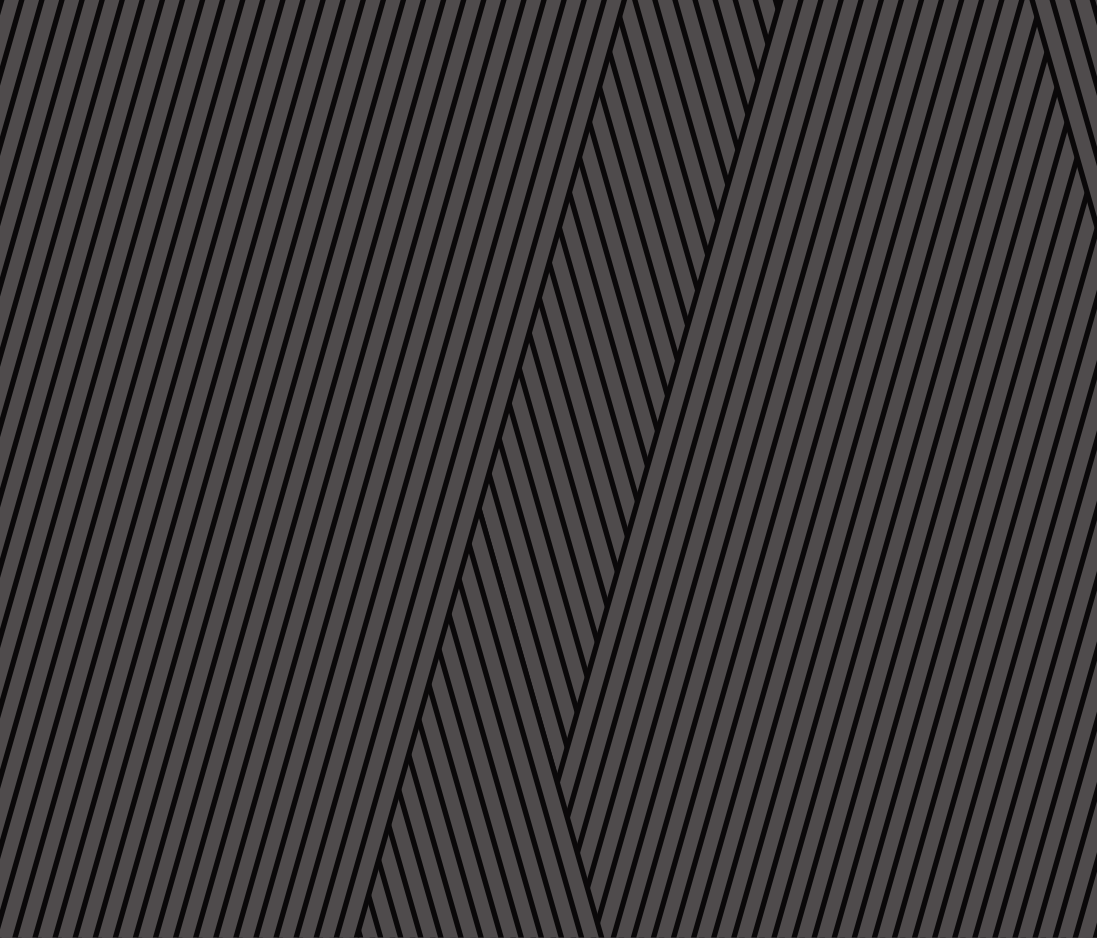

© Wonzon & Woghand. All rights reserved.